

EGGE[®]

FENSTER · TÜREN · FASSADEN



MADE IN GERMANY

FENSTER

AUS KUNSTSTOFF



■ **EGE** KUNSTSTOFFFENSTER Seit mehr als 50 Jahren

Auch wenn es oberflächlich so aussieht – Kunststofffenster ist noch lange nicht gleich Kunststofffenster. Es ist vielmehr eine Frage des Materials, der Konstruktion und natürlich der Verarbeitung, die ein original **EGE**-Fenster ausmachen.

Ob weiß oder farbig, Schrägen oder Bögen – in Sachen Kunststoff vertraut **EGE** seit mehr als 50 Jahren auf die Spitzenprofile von Europas Marktführer profine-Kömmerling. Damit bieten wir Ihnen alles, was wirklich zählt: bleifrei stabilisierter Kunststoff mit vorbildlicher Umweltbilanz, exzellente Dämmeigenschaften, stabile Stahlverstärkungen und Einbruchhemmung durch werkseitige Sicherheitsstandards.

Nur so können wir sicherstellen, dass Sie in ein überlegenes Produkt investieren, das lange Jahre zuverlässig funktioniert, Wind und Wetter trotz und Ihnen ein komfortables Wohngefühl beschert.

SIEGENIA[®]
brings spaces to life

Kömmerling[®]
TODAY FOR TOMORROW

BLEIFREIE PROFILE

Der Umwelt zuliebe

EGE setzt ausschließlich auf erstklassige Marken-Vorprodukte wie die bleifreien Kunststoff-Profile aus dem Hause Kömmerling. Und auch in Sachen Nachhaltigkeit liegen Kömmerling-Fensterprofile „im grünen Bereich“: Dank bleifreier greenline-Stabilisatoren sind sie nicht nur ausgesprochen wetter- und UV-beständig, sondern glänzen auch mit einer vorbildlichen Recyclingbilanz!



- ✓ $U_w = 1,2$ mit 2fach-Verglasung $U_g 1,1$ (W/m²K)
- ✓ $U_w = 0,88$ mit 3fach-Verglasung $U_g 0,6$ (W/m²K)

- ✓ $U_w = 1,2$ mit 2fach-Verglasung $U_g 1,1$ (W/m²K)
- ✓ $U_w = 0,85$ mit 3fach-Verglasung $U_g 0,6$ (W/m²K)

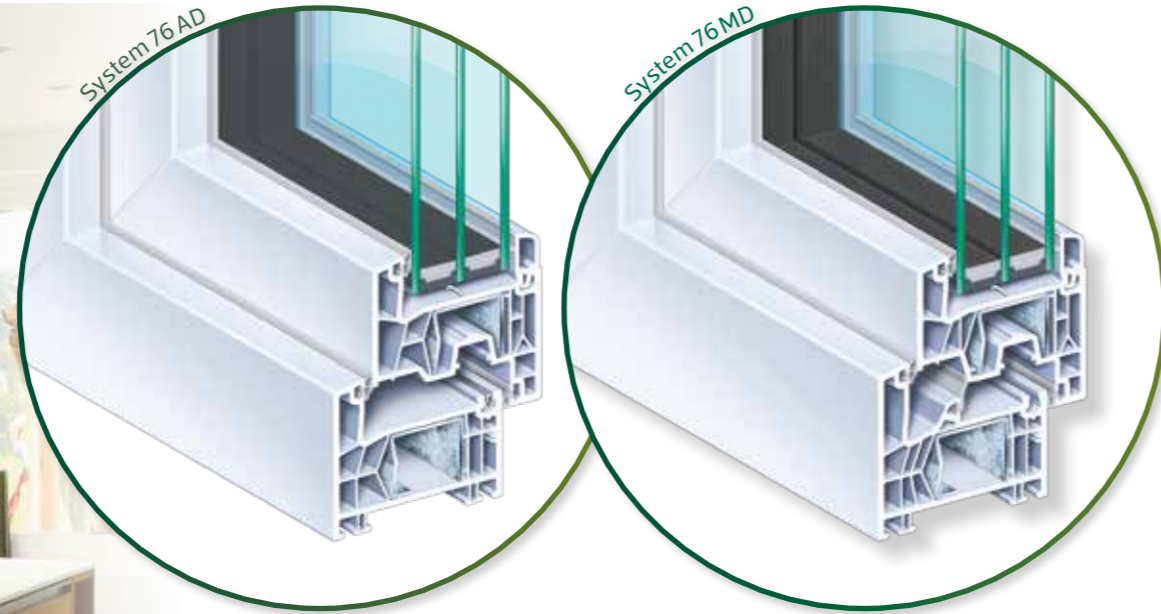

Profil 76 AD
 Profiltiefe **76mm**
 Rahmen und Flügel mit Stahl verstärkt
 5 Dämmkammern
 2 Dichtungsebenen

Profil 76 MD
 Profiltiefe **76mm**
 Rahmen und Flügel mit Stahl verstärkt
 6 Dämmkammern
 3 Dichtungsebenen (Mitteldichtung)

EGE 76

Das System 76 AD/MD stellt das modernste Fenstersystem seiner Klasse dar. Höchste Qualität, spürbare Heizkosteneinsparung, leistungsfähiger Schallschutz, geprüfter Einbruchschutz und schlanke Ansichten mit einer großen Auswahl an Gestaltungsmöglichkeiten – mit **EGE 76** treffen Sie die richtige Entscheidung.

EGE 88

88 ist die Formel für ein besonders leistungsfähiges Fenster: Dank intelligenter Konstruktion erreicht es bereits in der Standardausführung Dämmwerte auf Passivhausniveau und gefällt dabei mit schlanken Profilsansichten. Und im Gegensatz zu anderen hochdämmenden Profilsystemen wird dies mit standhaften Stahlverstärkungen erreicht, die auch bei großen Elementen für entsprechende Stabilität sorgen.

- ✓ $U_w = 0,82$ mit 3fach-Verglasung $U_g 0,6$ (W/m²K)
- ✓ $U_w = 0,74$ mit 3fach-Verglasung $U_g 0,5$ (W/m²K)

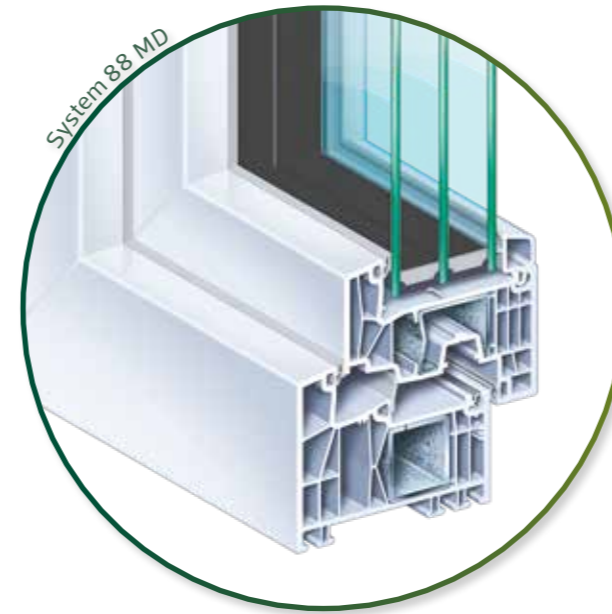

Profil 88 MD
 Profiltiefe **88mm**
 Rahmen und Flügel mit Stahl verstärkt
 7 Dämmkammern
 3 Dichtungsebenen (Mitteldichtung)



DIE EGE QUALITÄTSVORTEILE für Langlebigkeit und ein sicheres Wohngefühl

STARKES MATERIAL

Flügel und Rahmen werden grundsätzlich mit Stahlverstärkungen stabilisiert. Das bringt Verwindungssteifigkeit auch bei großen Elementen und im Einbruchfall leisten die im Stahl verschraubten Schließteile hohen Widerstand.

GEFÄLLIGES DESIGN

durch eine flächenversetzte Profilgeometrie; schlanke Ansichtsbreiten sorgen für viel Licht und solare Zugewinne.

SAUBERE SACHE

Die **EGE**-Beschlagabdeckung verhindert Schmutzablagerungen in diesem schwer zu reinigenden Bereich – das **EGE**-Plus an Pflegeleichtigkeit!

EINBRUCHHEMMENDER VERSCHLUSS

durch sog. Pilzkopfverriegelungen, die sich in den Schließteilen „verkrallen“. Dank rollender Lagerung bleibt der **EGE** „Titan iP“-Beslag komfortabel bedienbar; in drei Sicherheitsstufen erhältlich.

WARME KANTE

Der wärmegeämmte Glasrand hilft beim Energie sparen und verhindert Schwitzwasserbildung am Flügelrand.



TERRASSENLÖSUNGEN

Lassen Sie die Sonne ins Haus ...



... und den Regen vor der Tür!

DIE SCHLAGREGENDICHTE KOMFORTSCHWELLE



FENSTERTÜREN

Fenstertür, Terrassentür, Balkontür ... gemeint ist immer der „große Bruder“ des Fensters. Besonders beliebt ist die sog. Stulptür (Abb. links), die zweiflügelige Bauweise ohne Mittelpfosten.

Stichwort Schwelle: Ein umlaufendes Rahmenprofil kann eine unangenehme Stolperkante darstellen. Deshalb bietet **EGE** auch flache Komfortschwellen (Abb. re.) an. Achten Sie hierbei auf eine schlagregendichte Ausführung, damit die Tür auch in bewitterten Einbausituationen trocken bleibt – wie mit dem geprüften Schwellensystem von **EGE**!



BESCHLAG / BANDSEITE

Sichtbar oder verdeckt?

EGE Kunststofffenster gibt es auch mit verdeckt liegenden Bändern, d.h. komplett im Fensterinneren montiert – besonders ästhetisch und ohne Unterbrechung der Dichtungsebene!



Großzügig dimensionierte Fensterflächen mit schmalen Profil- und maximalen Glasansichten: Verdeckt liegende Beschläge liegen voll im Trend moderner Architektur.

- ▶ elegantes Design durch schmale Rahmen und großzügige Glasflächen
- ▶ ununterbrochene Dichtungsebene
- ▶ hohe Flügelgewichte realisierbar
- ▶ auch einbruchhemmend in RC2 erhältlich



VERDECKTE BANDSEITE

Wie Sie sehen, sehen Sie nichts!

■ SCHIEBETÜREN

Mehr Licht, mehr Wärme, mehr Design!

LUX ODER STANDARD

STANDARD PROFILANSICHT
mit vollem Flügelprofil auch im Seitenteil

MINIMALE PROFILANSICHT

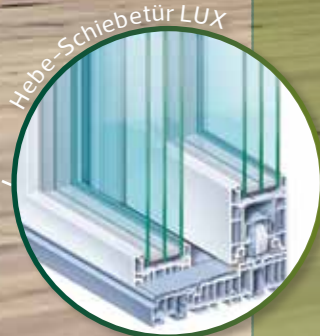

Hebe-Schiebetür LUX

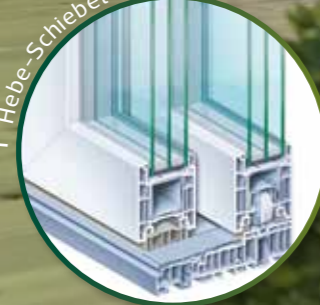

Hebe-Schiebetür Standard

HEBE-SCHIEBETÜREN

EGE Hebe-Schiebetüren sind die Premium-Lösung für ein völlig neues Wohngefühl: aufregend schlank, außergewöhnlich groß, mit eindrucksvoller Durchgangsfläche und komfortabler Flachschwelle.

Hier verschmelzen Drinnen und Draußen miteinander!

- ▶ großflächige Glasfelder bei schlanker Profilansicht
- ▶ ausgedehnte Durchgangsbreiten für mehr Offenheit
- ▶ eingelassene Flachschwelle für nahezu ebenerdigen Durchgang
- ▶ schwebend leichte Bedienbarkeit
- ▶ Gestaltungsvielfalt durch Foliendekore oder Aluminiumschalen
- ▶ Profilstärken 76mm oder 88mm (Abb. rechts 76mm)
- ▶ exzellente Dämmwerte in Verbindung mit Dreifach-Verglasungen

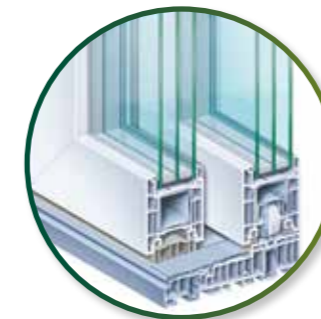

HEBE-SCHIEBETÜR „LUX“

Mit der „LUX“-Variante ist es gelungen, eine der wichtigsten architektonischen Anforderungen an eine Schiebetür umzusetzen: eine maximale Glasfläche.

Im Bereich des Seitenteils kommt ein extrem schlankes Flügelprofil zur Ausführung, das fast schon eine Ganzglas-Optik vermittelt.

Das Ergebnis überzeugt ästhetisch wie auch energetisch, denn durch die maximale Glasfläche werden auch höhere solare Energiezugewinne erzielt.

Mehr Licht, mehr Wärme, mehr Design!

- ▶ großflächige Festverglasung mit minimaler Profilansicht
- ▶ maximale Glasfläche und Lichtausbeute
- ▶ Farbvielfalt durch Foliendekore
- ▶ Profilstärke 76mm

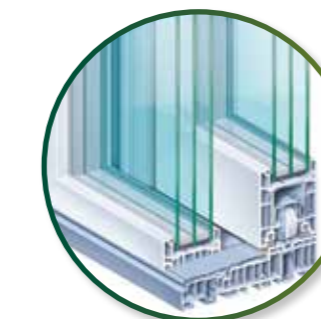

PARALLELSCHIEBETÜREN*

Bei diesen modernen Schiebeelementen wird der Öffnungsflügel parallel zur Tür geführt. Vorteile: Der Flügel steht nicht in den Raum hinein und es lassen sich deutlich größere Flügelbreiten realisieren als bei Drehkipptüren.

EGE AirSafe ist die besonders intelligente Schiebetürlösung für Terrassen und Balkone:

- ▶ kinderleichte und intuitive Bedienung durch automatischen Komfortzug (wie bei Küchenschubladen!)
- ▶ Lüftung durch paralleles Abstellen des Flügels (Abb. rechts) – von außen kaum erkennbar und trotzdem sicher verriegelt
- ▶ Gestaltungsvielfalt durch Foliendekore oder Aluminiumschalen
- ▶ Profilstärken 76mm oder 88mm

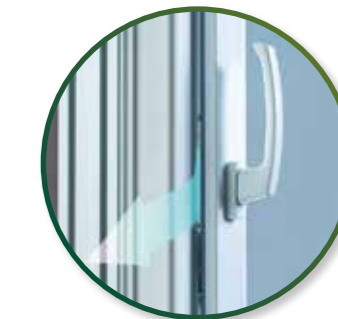

* Parallelschiebetüren nicht mit Flachschwelle erhältlich

■ FARBE
Flexibles Gestaltungselement



ALUMINIUM-AUSSENSCHALE

Kunststoff/Aluminium-Fenster vereinigen die Vorzüge zweier Werkstoffe in sich: edler Alu-Look nach außen und bewährter Kunststoff mit all seinen praktischen Vorzügen zur Raumseite.

Das Farbspektrum der Aluminiumschale ist nahezu unbegrenzt; so erfreuen sich z. B. robuste Feinstruktur-Oberflächen großer Beliebtheit. Und auch in Sachen Wirtschaftlichkeit stellt Kunststoff/Aluminium eine interessante Alternative zum reinen Aluminiumfenster dar!

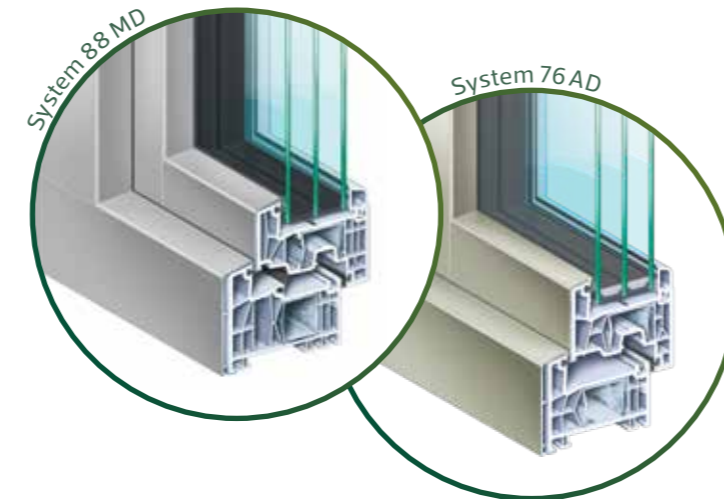

EGE Kunststoff/Aluminiumfenster: außen hochwertige Aluminium-Optik mit riesigem Farbspektrum, innen hochdämmendes PVC-Profil



FARBFOLIEN

Auch wenn Weiß nach wie vor der Klassiker ist, gibt es für Kunststofffenster und -türen klare Tendenzen Richtung Farbe. Deshalb bieten wir Ihnen ein umfangreiches Sortiment hochwertiger, licht- und witterungsbeständiger Farbfolien in Unifarben und Holzstrukturen an.

Wählen Sie aus 8 Varianten unseres Standard-Farbfoliensortiments zum Vorzugspreis oder fragen Sie Ihren Fachhändler nach unserem umfassenden Sortiment. Die Innenseite ist üblicherweise in neutralem Weiß gehalten; auf Anfrage sind auch beidseitige Farbdekore lieferbar.

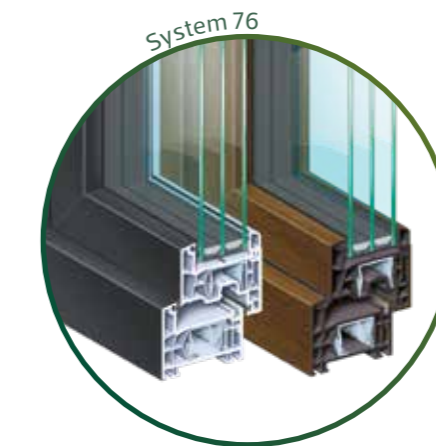
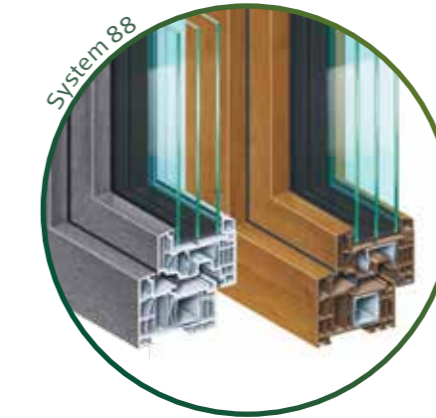

EGE Farbfolienfächer – fragen Sie Ihren Fachhändler nach den Originalfarbfolien

DB703

ANTHRAZITGRAU SFTN matt

ANTHRAZITGRAU

BASALTGRAU

QUARZGRAU

QUARZGRAU SFTN matt

SAPPELI (MAHAGONI)

GOLDEN OAK



einbruchgefährdete Bereiche am Einfamilienhaus

EINBRUCHSCHUTZ Alle 3 Minuten ...

... wird in Deutschland eingebrochen. Die Aufklärungsquoten sind gering, der Schaden nicht nur materieller Art: Einbruchopfer fühlen sich in ihren eigenen vier Wänden nicht mehr sicher. Hauptangriffsziel sind schlecht gesicherte Fenster bzw. Fenstertüren, Methode Nr. 1 ist das Aufhebeln derselben.

Wie man sich vor Einbruch wirkungsvoll schützen kann?

Der Täter steht enorm unter Zeitdruck; wenn er nicht in wenigen Minuten „drin“ ist, gibt er meistens auf! Ganz wichtig ist die richtige – aufhebelgesicherte! – Verriegelungstechnik, sog. „Pilzkopfverriegelungen“. In einbruchgefährdeten Bereichen sind auch abschließbare Fenstergriffe und Sicherheitsverglasungen gefordert.

PILZKOPF-VERRIEGLUNGEN

Das „A und O“ beim Einbruchschutz: Durch das **VERKRÄLTLUNGSPRINZIP** schützen sie vor dem berüchtigten Aufhebeln.

(Anzahl der Verriegelungspunkte variiert je nach Fenstergröße und Sicherheitspaket)

SICHERHEITSGLÄSER,

z. B. Typ P4A, sind schwer zu durchdringen, da die Scheiben mittels **REISSFESTER FOLIE** verklebt sind. Bei RC2/RC2N-Fenstern wird die Verglasung zusätzlich mit dem Flügel verklebt – für eine sichere Anbindung.

SICHERHEITS-FENSTERGRIFFE

ABSCHLIESSBARE FENSTERGRIFFE blockieren bei Glasbruch und schützen vor Manipulationen des Öffnungsgetriebes.



EGE ist Mitglied des gemeinnützigen Netzwerks „Zuhause sicher“

SICHERHEIT FÜR IHR ZUHAUSE!

EGE ist Partner der Initiative K-Einbruch. Je nach persönlichem Sicherheitsbedürfnis gibt es **EGE**-Kunststofffenster in verschiedenen Ausführungen von der Grund-sicherheit bis zum zertifiziertem RC2-Einbruchschutz mit Empfehlung der Kripo!



EGE RC2: Fragen Sie nach zertifiziertem Einbruchschutz!



RC2N



RC2

EGE Beschlag- und Sicherheitsvarianten

Stufe 1	Grundsicherheit	Pilzkopfverriegelungen und Sicherheits-schließbleche unten waagrecht
Stufe 2	gegen körperl. Gewalt / Vandalismus	Pilzkopfverriegelungen umlaufend (geeignet für RC1 / ohne Zertifikat)
Stufe 3	gegen Aufbruch mit Werkzeug	Pilzkopfverriegelungen gedoppelt (geeignet für RC2 / ohne Zertifikat)
RC2N	zertifiziert mit eingeschränkter Empfehlung der POLIZEI	wie RC2, jedoch mit Normalglas → dort einzusetzen, wo kein Angriff auf das Glas zu erwarten ist
RC2	zertifiziert mit Empfehlung der POLIZEI	Pilzkopfverriegelungen Stufe 3 + abschließbarer Griff 100Nm + verklebte P4A-Sicherheitsverglasung



WÄRMESCHUTZ

Energie sparen mit Hilfe des Staates

Wer jetzt gleichzeitig Gutes für die Umwelt und seinen Geldbeutel tun will, der investiert in **EGE** Energiesparfenster. Und gerade bei der energetischen Sanierung gilt: Je früher Sie sich entscheiden, desto eher rentiert es sich. Um Ihnen eine Vorstellung zu geben: ca. 600 Liter jährliche Heizölsparsnis sind realistisch bei einem durchschnittlichen 80er Jahre-Einfamilienhaus mit 30-35m² Fensterfläche.

Neue Fenster lohnen sich also – umso besser, dass Hausbesitzer bei der energetischen Renovierung auch mit staatlicher Hilfe rechnen können:



»Nutzen Sie den Fördermittelservice und lassen Sie sich unterstützen durch Ihren EGE-Fachhandelspartner.«



Der Staat hilft mit: Bund, Länder und Gemeinden stellen über verschiedene öffentliche Institutionen Fördermittel für Ihr Renovierungsprojekt bereit. Das können einmalige Zuschüsse zu den Investitionskosten sein oder Darlehen zu äußerst günstigen Zinskonditionen.

Fordern Sie unsere Flyer an und erfahren Sie, wie Sie Ihre Fördermöglichkeiten ausschöpfen können – Ihr **EGE** Fachpartner hilft dabei!



U-WERTE

Wie man die Leistung von Fenstern vergleichen kann? Auf den U-Wert kommt es an, genau gesagt: auf den Uw-Wert (w = window). Achten Sie darauf, denn von ihm hängt ab, wie viel Heizenergie und Kosten Sie sparen werden. Der Uw-Wert wird aus Rahmen- und Glaswerten berechnet und sagt aus, wie viel Wärmeenergie durch das Bauteil Fenster verloren geht – und hier gilt: Je kleiner, desto besser!



EGE 76AD

Profiltiefe 76mm
Uf = 1,2
5 Dämmkammern, 2 Dichtungsebenen
✓ 2fach-Verglasung Ug 1,1 | **Uw = 1,2**
✓ 3fach-Verglasung Ug 0,6 | **Uw = 0,88**



EGE 76MD

Profiltiefe 76mm
Uf = 1,1
6 Dämmkammern, 3 Dichtungsebenen
✓ 2fach-Verglasung Ug 1,1 | **Uw = 1,2**
✓ 3fach-Verglasung Ug 0,6 | **Uw = 0,85**



EGE 88

Profiltiefe 88mm
Uf = 0,95 – 0,98
7 Dämmkammern, 3 Dichtungsebenen
prädestiniert für dreischiebige Verglasungen!
✓ 3fach-Verglasung Ug 0,6 | **Uw = 0,82**
✓ 3fach-Verglasung Ug 0,5 | **Uw = 0,74**

U-Wert Wärmedurchgangskoeffizient eines Bauteils in W/m²K; je niedriger, desto besser das Dämmverhalten.
Uw U-Wert Window / ges. Fenster in 1,23 x 1,48m lt. DIN EN ISO 10077-1
Uf U-Wert Frame / Rahmen
Ug U-Wert Glazing / Glas
Psi Dämmwert Glas-Randverbund (bei **EGE**: „warme Kante“)

3FACH-VERGLASUNG

Ob Neubau oder Renovierung – 3fach-Verglasungen bieten echte Vorteile:

- ✓ exzellente Dämmwerte
- ✓ Reduzierung von Heizkosten
- ✓ behaglicher Wohnkomfort

WARMER KANTE

Tauwasser am Glasrand – ade! Thermisch optimierte Glasabstandhalter sorgen für hohe Wärmedämmung im empfindlichen Übergangsbereich vom Glas zum Rahmen.

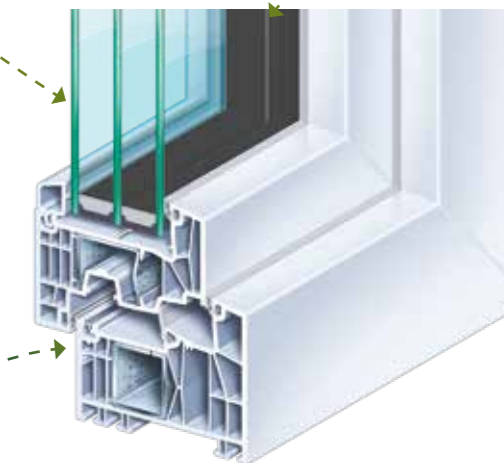

HOCHDÄMMENDE PROFILE

EGE setzt im Bereich Kunststoff ausschließlich auf die bleifreien Spitzenprofile aus dem Hause **KÖMMERLING**. Dank intelligenter Mehrkammer-technik zeichnen sich diese durch exzellentes Dämmverhalten aus, ohne auf stabile Stahlverstärkungen zu verzichten.

■ SPROSSEN Ganz nach Wunsch



Sprossen sind ein authentisches Stilelement – und das nicht nur in Sachen Denkmalschutz, sondern auch beim Neubauprojekt.

Aber bei Sprossen ist Erfahrung gefragt. **EGE** verfügt über jahrzehntelanges Know-How, was Konstruktion, Form und Farbe der Sprossen in unterschiedlichsten Varianten angeht. So können Sie absolut sicher sein, dass wir Ihre Ideen und Vorstellungen eins zu eins umsetzen.

► INNENLIEGENDE SPROSSE

Sprossen zwischen den Glasscheiben sind nicht nur die filigranste und wirtschaftlichste, sondern auch die pflegeleichteste Variante, da die Glasfläche außen nicht in kleine Felder unterteilt wird.

18/26/45mm



► AUFGESETZTE SPROSSE

...auch „Wiener Sprosse“: Auf die innere und äußere Scheibe wird jeweils eine Sprosse aufgeklebt; der Steg im Scheibenzwischenraum vermittelt den optischen Eindruck einer echten Sprosse.

27/35/50mm



► ECHTE SPROSSE

Bei der echten Sprossen handelt es sich um eine glasteilende Variante; aufwendig und edel, da der Fensterflügel konstruktiv in mehrere Glasfelder unterteilt wird.

76AD/MD: 68/84/110mm
88 MD: 68/100mm



■ ROLLLÄDEN Das Spiel mit dem Licht

Für Rollläden gibt es viele gute Gründe. Und das sind nicht nur Schutz vor Einbruch, grellem Sonnenlicht oder unliebsamen Blicken: Auch aus energetischer Sicht bildet ein geschlossener Rollladen ein Luftpolster zum Fenster, das einen zusätzlichen Dämmeffekt bewirkt – gerade nachts, wenn es richtig kalt wird.

Besonders effektiv funktioniert das übrigens mit entsprechender Steuerungstechnik, die das nächtliche Schließen der Rollläden für Sie übernimmt!

Ob handbedient oder motorisch, ob Neu- oder Altbau: Jede Situation erfordert ihre eigene Rollladenlösung. **EGE** hält sie parat.

► AUFSATZKÄSTEN

- auf dem Fenster vormontiert, für die Renovierung (li.) oder einputzbar (re.)
- manuelle oder motorische Bedienung
- Insektenschutz optional
- mit Kunststoff- oder Aluminiumbehang



► VORBAUROLLLÄDEN

- ideal auch zum Nachrüsten
- Insektenschutz optional
- in diversen Ausführungen, Formen und Farben erhältlich

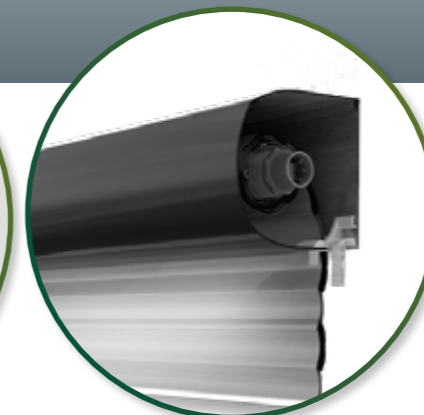

komfortabel:
Motorantrieb mit
Funksteuerung



■ RAFFSTOREN

Tageslicht stufenlos lenken

Großflächige Verglasungen, beispielsweise bei **EGE** Hebe-Schiebeanlagen, liegen im Trend. Mit Raffstoren von ROMA brauchen Sie trotz aller Offenheit nicht auf Ihre Privatsphäre verzichten. Sie können gleichzeitig beschatten, vor Einblicken schützen und Tageslicht nach Ihren Bedürfnissen lenken.

Die hochwertigen Aluminiumlamellen sind äußerst langlebig und reflektieren die Sonneneinstrahlung. Das verhindert ein Aufheizen der Räume durch Sonnenlicht um bis zu 75%.



Die Comfort & Design Lamelle CDL bietet Sonnenschutz und Lichtlenkung in Perfektion.



Moderne Optik, höchste Flexibilität: ROMA Raffstoren bieten Sicht- und Sonnenschutz.



Das Raffstorensystem MODULO kann mit unterschiedlichen Lamellen und einem integrierten Insektenschutz ausgestattet werden.

■ TEXTILSCREENS

Sonnenschutz in neuer Dimension

Der ROMA zipSCREEN.2 ist der Textilscreen der neuen Generation für Fensterflächen bis 18 m²! Die einzigartige zip-Technologie garantiert jederzeit sichere Seitenführung des Gewebes und damit unerreichte Windstabilität bis 120 km/h. Als hochwirksamer Sonnenschutz vor dem **EGE**-Fenster spendet er Ihnen auf Knopfdruck weichen Schatten und bietet trotzdem transparenten Ausblick nach draußen. Und auf der Terrasse schützt Sie der zipSCREEN.2 vor Wind und neugierigen Blicken.

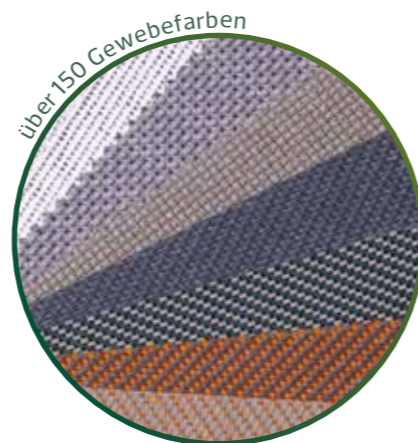

Eine Vielzahl von Gewebearten und -farben ermöglicht individuelle Gestaltungsmöglichkeiten.



Entscheiden Sie selbst, wie viel Durchblick Sie möchten – von luftiger Transparenz bis wirksamer Verdunkelung ist alles möglich. Perfekt auch für Glasecken.



Kompakt: Sogar bei großen Fensterflächen benötigen zipSCREENs nur sehr kleine Kästen; auch als unsichtbare Unterputz-Montage.



EGE smart window erwerben
+ Somfy-Vorteile sichern

optionale Ergänzungen über Somfy

- ✓ Haussteuerung TaHoma® (dazugehörige App im Apple Store oder Google Play Store)
- ✓ Inbetriebnahmeservice der Somfy-Komponenten
- ✓ Sonnensensoren
- ✓ Rauchmelder
- ✓ Steuerungen wie Fernbedienung, Funksender, Zeitschaltuhr ...

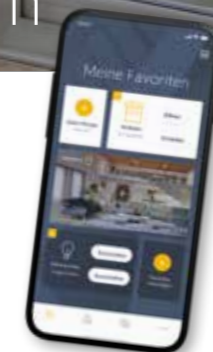

Achten Sie beim Kauf von motorisiertem Sonnen- und Blendschutz auf das Label „Smart Home Ready by Somfy“. Mit der Smart Home Zentrale TaHoma Switch können Sie jederzeit mit beliebigen Systemen rund um die Licht-, Fenster- oder Heizungssteuerung erweitern.

ROLLLÄDEN MIT FUNKMOTOR

ready für ein smart home

Sie möchten Ihre Fenster mit Rollläden ausstatten? Dann machen Sie Ihr Fenster direkt **smart home ready** – und damit bereit für die Zukunft! Dafür müssen Sie sich zunächst nur für einen Funk Rollladenmotor entscheiden. Ein **EGE** smart window bekommen Sie mit dem *Funkmotor RS100 io* sowie dem Funkwandsender *Smoove* unseres Partners Somfy, dem führenden Hersteller für Rollladenmotoren.



weitere Infos auf www.ege.de

Vorteile Funkmotor RS100 io

- ✓ besonders leise
- ✓ automatische Hinderniserkennung
- ✓ Festfrierschutz
- ✓ materialschonend durch Softstart u. -stop → lange Lebensdauer des ganzen Elements (Behang, Kasten ...)
- ✓ bequem über Funk zu bedienen per ... Funkhand- und Wandsender ... Zeitschaltuhr ... Sonnensensor
- ✓ **Smart Home ready:** erweiterbar zur Smart Home Welt. Gesteuert werden alle Smart Home Komponenten über die zentrale **TaHoma® Switch** und z.B. der dazugehörigen App



EGGE[®]

FENSTER · TÜREN · FASSADEN

MADE IN GERMANY



Ihr autorisierter **EGGE**-Fachhandelspartner:

EGGE GmbH

Messingstraße 15
D-33415 Verl
Tel. +49(0) 52 46 / 96 06-0
Fax +49 (0) 52 46 / 96 06-66

www.ege.de · info@ege.de

EGGE GmbH

Wurzener Straße 93
D-04668 Grimma
Tel. +49 (0) 34 37 / 980-3
Fax +49 (0) 34 37 / 980-555

weiteres Unternehmen der **EGGE**-Gruppe:

EGGE Holzbau GmbH

Grabenweg 20
D-06526 Sangerhausen
Tel. +49 (0) 34 64 / 67 11-0
Fax +49 (0) 34 64 / 67 11-19